

velocità e semplicità di esecuzione

per tutti gli impianti



NOZIONI DI IMPIANTISTICA

La tubazione Sistem Air è composta da PVC antistatico e autoestinguente, costruita per garantire il perfetto accoppiamento tra tubazioni e raccordi.

In particolare le tubazioni sono:

Autoestinguenti, Antistatiche, Calibrate con spessori compresi tra 2,2 mm per la tubazione Ø 50 mm, e 3 mm per i Ø 63/80/100 mm.

Le nostre tubazioni sono di tipo a giunzione ad incollaggio con speciale colla autosaldante a freddo. Le sue particolari caratteristiche tecniche garantiscono una perfetta tenuta dei componenti incollati.

La corretta predisposizione e un'installazione della rete tubiera garantiscono il corretto funzionamento dell'impianto e per questo è da considerarsi senza dubbio la fase più importante per ottenere l'ottimale funzionamento di un impianto d'aspirapolvere centralizzato. Si consiglia a tutti gli operatori di osservare scrupolosamente le indicazioni sottoriportate al fine di semplificare le operazioni della stesura della rete tubiera ed ottenere un funzionamento ottimale dell'impianto, mantenendo così inalterate le prestazioni nel tempo.

Taglio della tubazione e corretta unione dei raccordi

Per ottenere un corretto taglio delle tubazioni utilizzare ESCLUSIVAMENTE l'attrezzo tagliatubi.

La tubazione deve SEMPRE essere posizionata correttamente: deve sempre combaciare con la battuta del raccordo.

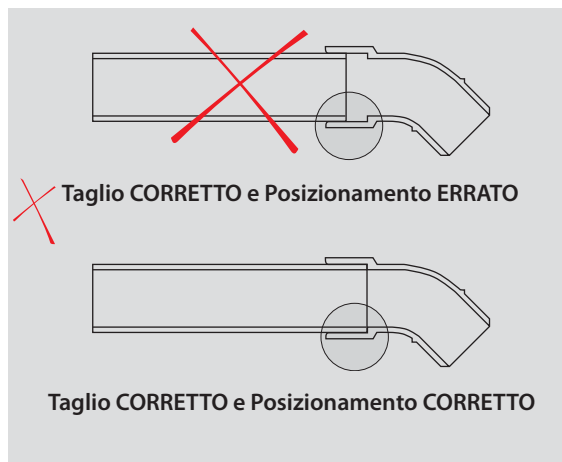

Esempi di ERRATO taglio della tubazione

Strumenti di taglio non idonei.

Esempio di taglio effettuato con strumenti non appropriati.



Incollaggio delle tubazioni ai raccordi

La fase di incollaggio delle tubazioni ai raccordi è da considerarsi senza dubbio la fase più delicata dell'impianto d'aspirapolvere centralizzato, in quanto, se non eseguita correttamente, può generare perdita di carico all'impianto, causando nel tempo sedimentazione del prodotto aspirato all'interno delle tubazioni poste sotto traccia. L'operazione corretta consiste nello spalmare il collante **solo** sulla tubazione o sulla parte maschio del raccordo. Questo fa sì che all'innesto della tubazione nel raccordo la colla in eccedenza possa fuoriuscire creando un'ulteriore anello di tenuta. Se l'operazione fosse svolta al contrario, cioè spalmando il collante sulla femmina del raccordo all'innesto della tubazione nel raccordo, la colla in eccedenza cadrebbe all'interno della tubazione.

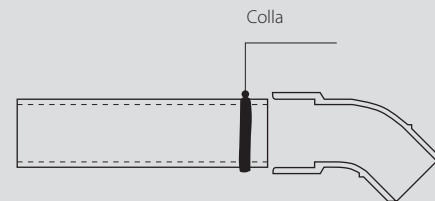

Installazione CORRETTA

11

IMPIANTISTICA

Raggio di curvatura

Il raggio di curvatura della rete tubiera posta in esecuzione esterna, o posta sotto traccia, deve necessariamente essere eseguita con raccordi di tipo a 45° che garantiranno il minor sforzo possibile di passaggio dell'aria aspirata, es: una curva a 90° si può eseguire in due differenti modi, il primo con un raccordo curvo maschio femmina ed uno femmina femmina, il secondo con un raccordo curvo femmina femmina, un pezzetto di tubazione, un altro raccordo curvo femmina femmina.

Minori saranno i raccordi curvi installati nell'impianto, e maggiore sarà la velocità dell'aria aspirata, e migliore la resa finale dell'impianto di aspirapolvere centralizzato.

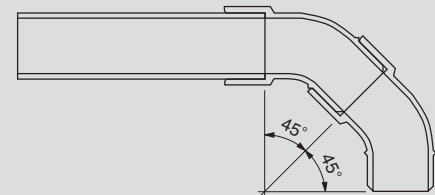

Installazione CORRETTA

Giunzione lineare della tubazione

La giunzione della tubazione deve essere eseguita con l'apposito raccordo manicotto a doppio battente; il battente presente in tutta la raccorderia con marchio SISTEM-AIR è l'elemento che garantisce il combaciare della tubazione al raccordo. Perché la tubazione possa fare perfettamente battuta con i raccordi e non presentare nessun gradino all'interno delle tubazioni, è **INDISPENSABILE** eseguire il taglio con l'apposito attrezzo tagliatubi. Ciò garantirà un taglio preciso, lineare ed esente da bave.

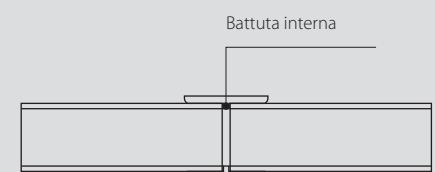

Installazione CORRETTA

Senso di aspirazione

Per la diramazione di più punti presa aspiranti usare i raccordi a derivazione di tipo a 45° femmina femmina, oppure derivazione a 45° maschio femmina: questo raccordo viene impiegato sia per la derivazione di un punto presa sullo stesso piano che per l'esecuzione di colonne montanti in stabili su più livelli. È **fondamentale** che la derivazione venga **sempre** installata correttamente rispetto al senso di aspirazione dell'impianto. (vedi figura) L'errata installazione della derivazione causerà un inevitabile intasamento dell'impianto.

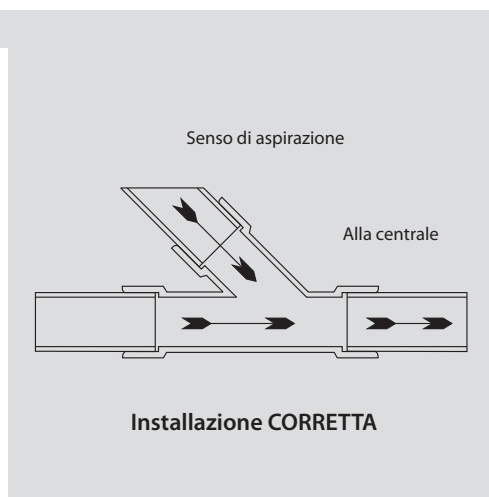

Situazioni particolari

Durante le fasi d'installazione vi può capitare di incontrare ostacoli che non si possono scavalcare a causa della mancanza di livello del sottofondo: questo problema può essere ovviato con un cosiddetto sottopassaggio.

Il sottopassaggio deve essere eseguito con un raccordo curvo a 45° maschio femmina; un raccordo a 45° femmina femmina, un pezzetto di tubazione, un'altra curva a 45° maschio femmina, una curva a 45° femmina femmina.

Questa operazione deve essere eseguita il minor numero possibile di volte sullo stesso impianto, in quanto creerebbe una grossa forzatura nella velocità dell'aria aspirata.

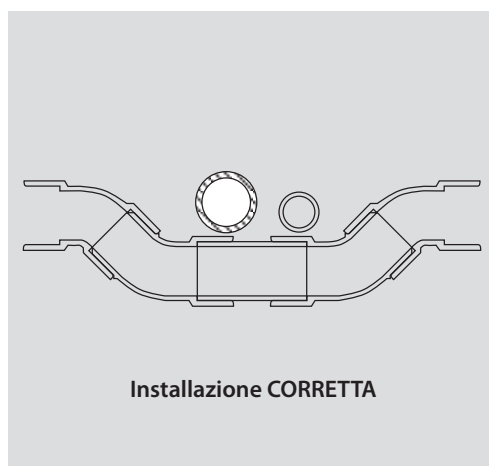

Giunto di dilatazione

In condizioni impiantistiche come nel caso della figura sotto riportata, l'attenzione va rivolta alle dilatazioni del terreno: SISTEM-AIR risolve questo problema utilizzando appositi **giunti di dilatazione** (vedi capitolo "Impiantistica") da installarsi: uno subito all'uscita delle tubazioni dalla prima struttura, ed un secondo prima dell'ingresso nella seconda struttura. La tubazione posta nel terreno dovrà essere coibentata al fine di ridurre al minimo la condensa all'interno della tubazione, che al contatto con la polvere aspirata potrebbe creare incrostazioni.

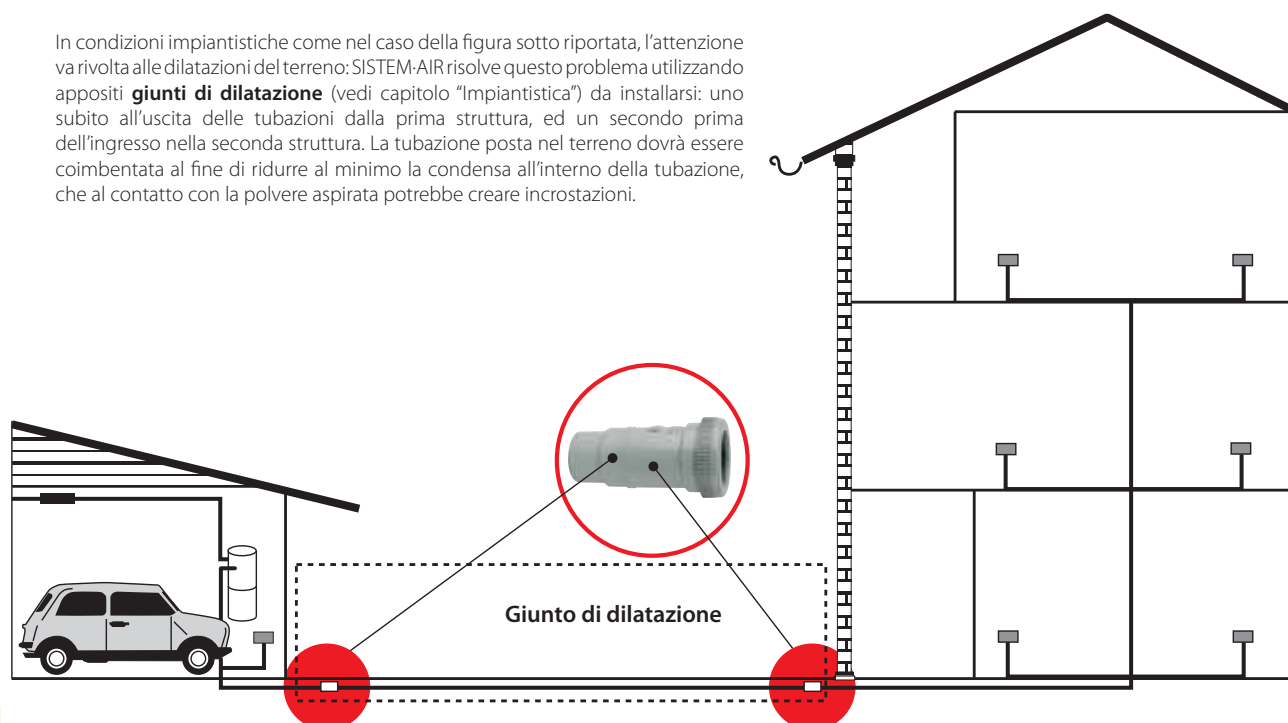

Contropresa universale a raccordo curvo

La contropresa universale a raccordo curvo, di soli 7 cm di spessore, può essere installata in qualsiasi tipo di parete. La contropresa è dotata di raccordo curvo che ruota su se stesso a 360° al fine di potersi innestare al raccordo in qualsiasi punto esso si trovi.

IMPORTANTE: la contropresa deve sempre essere installata a filo intonaco.

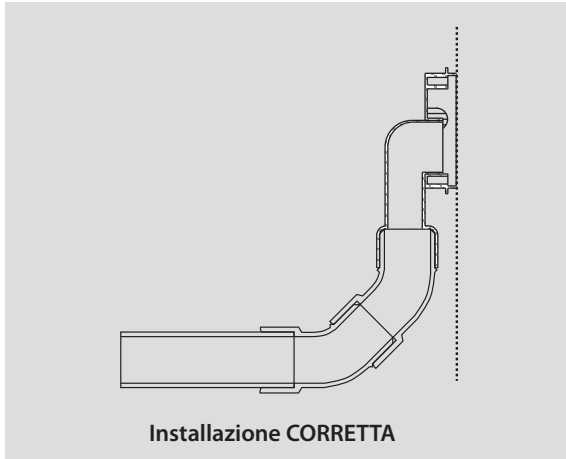

Contropresa universale a raccordo dritto

La contropresa universale a raccordo dritto è da considerarsi un componente adatto per tutte quelle realizzazioni particolari (ristrutturazioni, contropareti, pareti mobili ecc.).

IMPORTANTE: la contropresa deve sempre essere installata a filo intonaco.



Fissaggio della contropresa a raccordo curvo

L'operazione di fissaggio nella muratura o in esterno della contropresa a raccordo curvo, richiede la massima precisione per evitare che al montaggio della presa aspirante, gli elementi di tenuta non aderiscano perfettamente. Particolare importante è che la scatola della contropresa sia bene a filo intonaco.

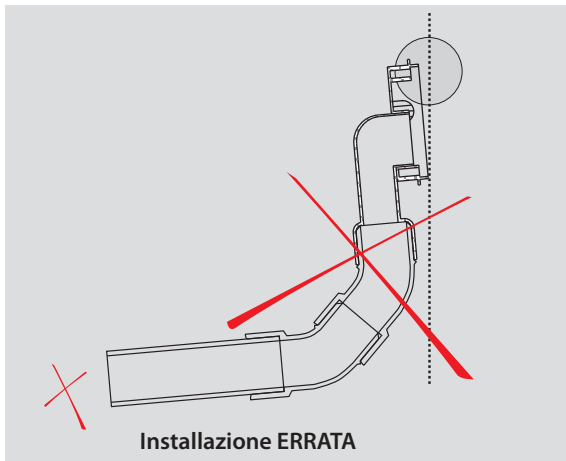

Fissaggio della contropresa a raccordo dritto

L'operazione di fissaggio nella muratura o in esterno della contropresa a raccordo dritto, richiede la massima precisione per evitare che al montaggio della presa aspirante, gli elementi di tenuta non aderiscano perfettamente. Particolare importante è che la scatola della contropresa sia bene a filo intonaco.

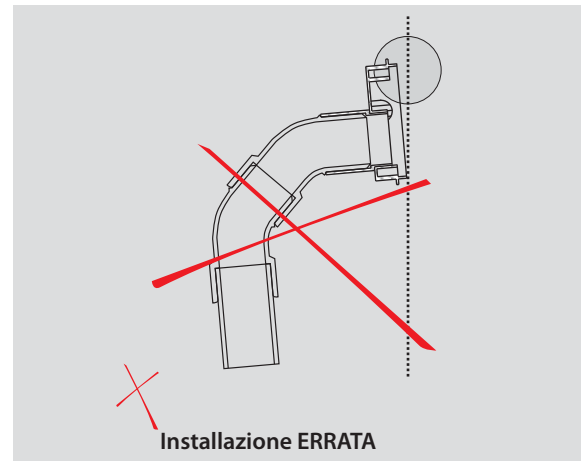

ESEMPIO DI CONNESSIONI BASE

Esempio di connessione base per il completamento di un punto presa.

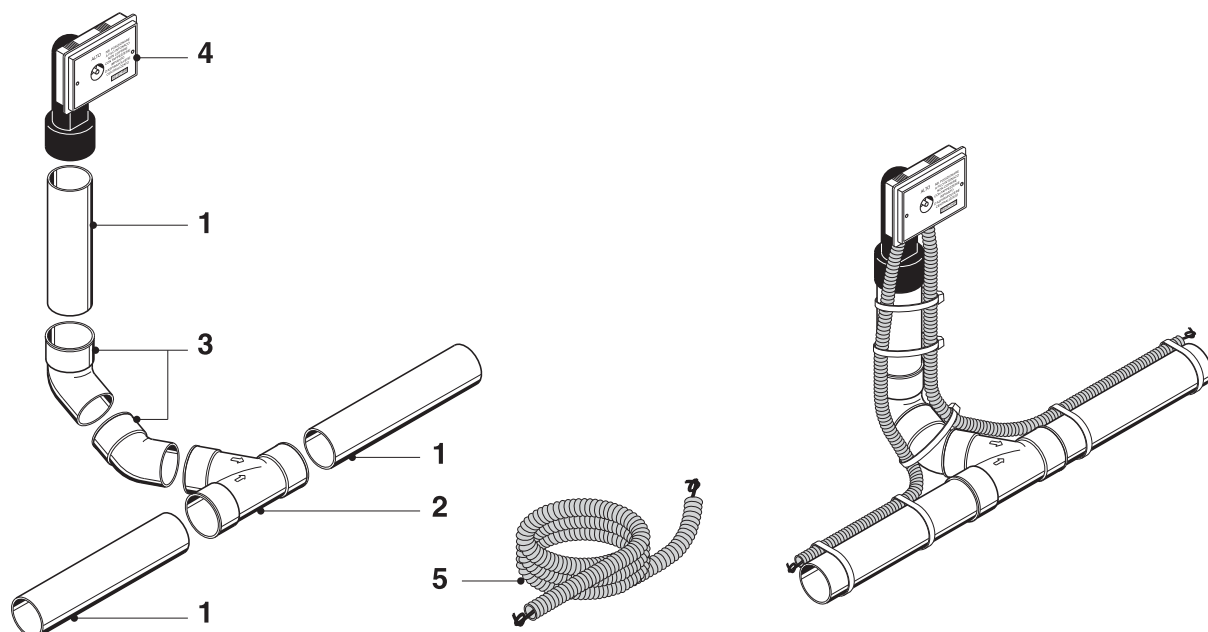

	ARTICOLO	Descrizione prodotto
1	1850.0	Tubo PVC Ø 50 mm sp. 2,2
2	4050.1	Deviazione PVC 45° F/F/F. Ø 50 mm
3	3050.0	Curva PVC 45° M/F. Ø 50 mm
4	1450.0	Contropresa universale R.C. c/coperchio
5	9016.7	Guaina elettrica preinfilata 2X1 mm ² , 25 m
5	9016.0	Guaina elettrica preinfilata 2X1 mm ² , 50 m
5	9016.1	Guaina elettrica preinfilata 2X1 mm ² , 100 m

ESEMPIO DI COLLEGAMENTO ALLE PRESE ASPIRANTI

Esempio di connessione base per il completamento di un punto presa.

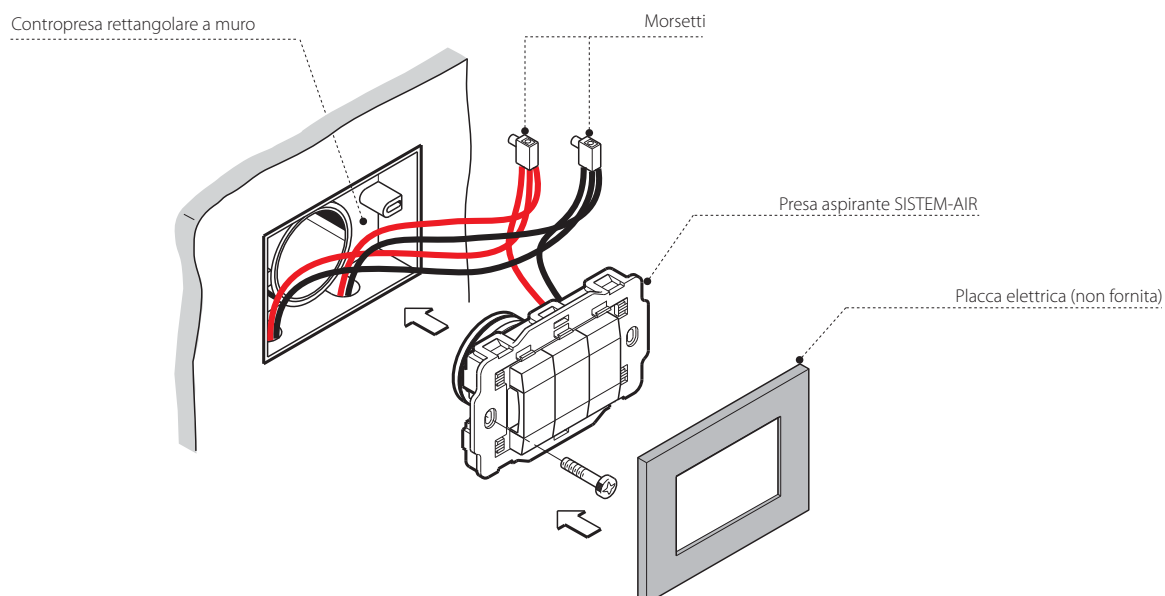

ESEMPIO DI IMPIANTO CIVILE IN STRUTTURA ABITATIVA SU TRE LIVELLI

Esempio di impianto dimensionato per l'utilizzo massimo di un solo operatore per piano (NB: tutti gli impianti della serie civile hanno una sola contemporaneità di lavoro).

L'impianto in oggetto è realizzato in struttura di tipo civile su tre diversi livelli, il dimensionamento delle tubazioni aspiranti sarà esclusivamente di Ø 50 mm sia per quanto riguarda la colonna montante che per quanto riguarda le distribuzioni di piano. Il posizionamento delle bocchette aspiranti deve tenere conto che la tubazione flessibile usata per le pulizie sarà di metri 7: è quindi importante nella fase di posizionamento delle bocchette aspiranti che si valutino le difficoltà che gli arredi possono creare e non dimenticare anche di poter raggiungere balconi, terrazzi, ed ogni altra superficie. Si raccomanda di eseguire la scelta della centrale aspirante in base alla metratura della superficie da pulire, al fine di garantire la massima durata e le migliori prestazioni nel tempo.

PIANTA PIANO PRIMO

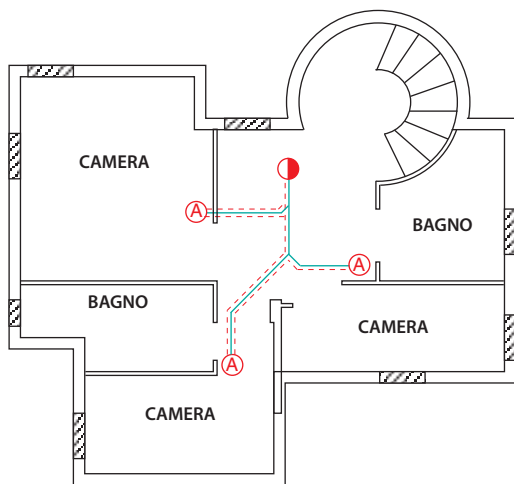



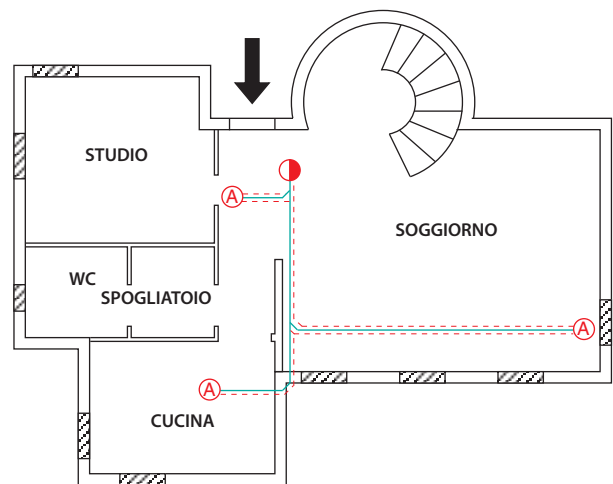

PIANTA PIANO TERRENO

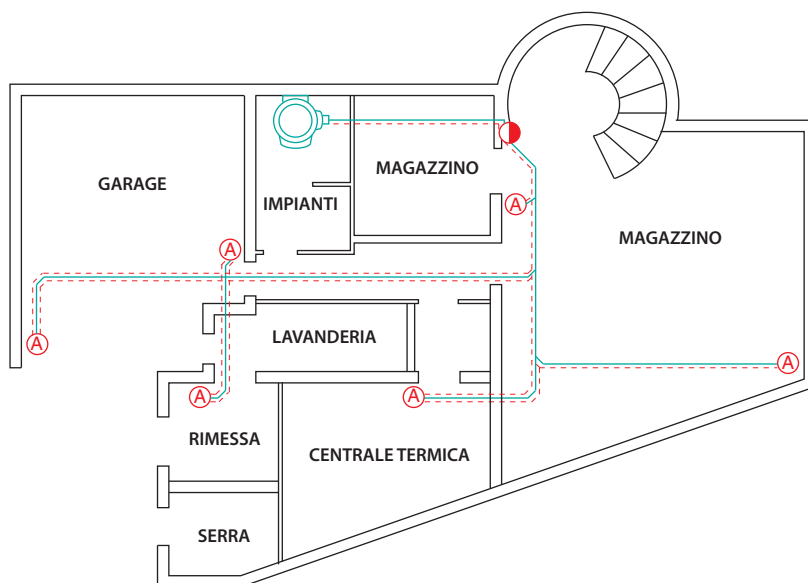

PIANTA PIANO INTERRATO



LEGENDA

-  Tubazione in PVC Ø 50 mm
-  Linea Microinterruttore
-  Punto Presa Aspirante
-  Colonna Montante
-  Centrale aspirante

IMPIANTISTICA



Ambito di installazione

Il materiale impiantistico SISTEM AIR in PVC è adatto a tutte le installazioni di impianti di aspirazione centralizzata e si può dividere in quattro categorie di prodotto:

- Tubazione di colore grigio Ø 50 mm con spessore 2,2 mm, Ø 63 - Ø 80 - Ø 100 con spessore 3 mm.
- Raccordi di colore grigio Ø 50 mm con spessore 2,2 mm, Ø 63 - Ø 80 - Ø 100 con spessore 3 mm.
- Guaina elettrica di colore grigio con inseriti N. 2 conduttori da 1 mm.
- Collante speciale autosaldante per la giunzione delle tubazioni ai raccordi.

Particolarità distintive dei prodotti

Prodotti di impiantistica di qualità e robustezza, rispondenti alle più severe omologazioni e certificazioni di qualità e sicurezza, atti a soddisfare le più esigenti richieste impiantistiche.

- Tubazione in PVC ridotta al minimo carico statico.
- Tubazione di colore grigio a normativa Uni.
- Tubazione di tipo rigido, con raccordi ad ampio raggio di curvatura.
- Raccordi con tacche di riferimento angolare per un corretto accoppiamento tra tubazioni e raccordi.
- Materiale plastico PVC saldabile a freddo con incollatura tramite collante speciale.
- Materiale in PVC resistente al fuoco secondo la classe di resistenza M1 e norme CEI.
- Guaina elettrica preinfilata grigia Ø 16 mm dotata di marcatura CE, IMQ, adatta ad ambienti ordinari e particolari, dove sia necessario l'uso di un prodotto atossico.
- Certificazione Istituto Italiano dei Plastici per rispondenza alle norme UNI.

Caratteristiche:

Tubazioni di tipo rigido con raccordi ad ampio raggio di curvatura.

Materiale plastico PVC saldabile a freddo con incollatura a mezzo collante speciale. Certificazione Istituto Italiano dei Plastici (I.I.P. num. 261) per rispondenza alle norme UNI. Rispondenza alla resistenza al fuoco secondo norma CEI 23-29.

Criteri di scelta della rete tubiera

La tubazione ed i raccordi in PVC sono idonei a tutti i tipi di installazione di impianti di aspirazione centralizzata.

Dove esistono particolari problemi di resistenza meccanica o in caso di installazioni di tubazioni a vista, si possono utilizzare tubi in alluminio.

Nota tecnica:

Quando si renda necessario l'attraversamento di un tratto esterno con la tubazione rigida, è opportuno disporre un adeguato isolamento dello stesso con l'aggiunta di giunti di dilatazione (art. 5050.0).

Materiali diversi pregiudicano la garanzia dell'impianto e possono creare intasamenti alla rete tubiera.

Avvertenza

Il materiale impiantistico, come tubi e raccordi, è espressamente concepito e realizzato per l'aspirazione centralizzata.

Utilizzare il materiale impiantistico dedicato consente di realizzare impianti con la massima garanzia di prestazione e la sicurezza di non intasamento.

SISTEM CASE

Sistem Case è l'innovativo box che permette di incassare le centrali Sistem Air, studiato per chi ha particolari necessità di ridurre l'ingombro o di integrare esteticamente la centrale aspirante nella parete.

Realizzata in robusto acciaio zincato, grazie alla struttura telescopica si adatta a tutte le centrali Sistem Air di dimensioni MINI o MEDIA. Con un unico codice si riescono a coprire diverse esigenze installative.

Il coperchio, costruito in materiale plastico termoformato color alluminio, ha un design avveniristico e semplice al tempo stesso. Disponibile in due versioni, andrà scelto in base alla centrale che si desidera installare.

Sistem Case ha una profondità di soli 23 cm e permette il collegamento alla rete tubiera sia da destra che da sinistra.



11
IMPIANTISTICA

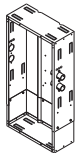

SCATOLA DA INCASSO PER CENTRALI TECNO EVOLUTION

ARTICOLO	DESCRIZIONE PRODOTTO	Imballo Pz.
7100.0	Scatola universale da incasso per centrali Tecno Evolution MINI e MEDIA	1



SPORTELLI DI CHIUSURA

ARTICOLO	DESCRIZIONE PRODOTTO	Imballo Pz.
7100.1	Sportello per scatola centrali MINI	1
7100.2	Sportello per scatola centrali MEDIA	1

ESEMPIO DI POSIZIONAMENTO



DIMENSIONI DI INGOMBRO

Soluzione per installazione di centrali TE Mini

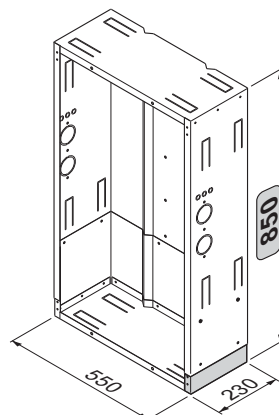

Soluzione per installazione di centrali TE Media

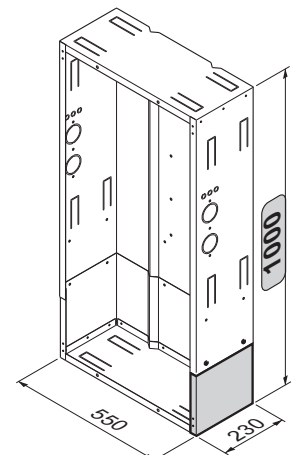

MATERIALE IMPIANTISTICO

Tubazione rigida e raccordi in PVC costruiti appositamente per impianti di aspirapolvere centralizzati, al fine di creare un perfetto accoppiamento fra tubazione e raccordi; i raccordi sono forniti solo a 45° per permettere il miglior fluire dell'aria senza creare la possibilità di intasamento dell'impianto.

NB: E' importantissimo che la tubazione in PVC rigido venga tagliata utilizzando l'apposito strumento (tagliatubi) e che venga garantita la tenuta fra le giunzioni utilizzando il collante speciale Sistem-Air in abbondante quantità, spalmato sul maschio e mai sulla femmina del raccordo.

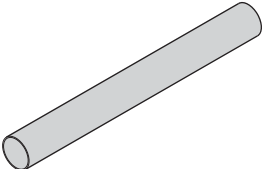
	TUBAZIONE IN PVC		
	ARTICOLO	DESCRIZIONE PRODOTTO	Imballo Pz.
	1850.0	Tubo PVC Ø 50 spessore mm 2,2 (barre da m 2)	20
	1863.0	Tubo PVC Ø 63 spessore mm 3 (barre da m 2)	20
	1880.0	Tubo PVC Ø 80 spessore mm 3 (barre da m 2)	10
	1810.0	Tubo PVC Ø 100 spessore mm 3 (barre da m 2)	10

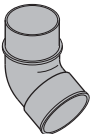
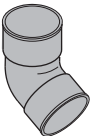
	CURVE 45° IN PVC		
	ARTICOLO	DESCRIZIONE PRODOTTO	Imballo Pz.
	3050.0	Curva PVC 45° maschio/femmina Ø 50	60
	3063.0	Curva PVC 45° maschio/femmina Ø 63	30
	3080.0	Curva PVC 45° maschio/femmina Ø 80	1
	3010.0	Curva PVC 45° maschio/femmina Ø 100	1
	3050.1	Curva PVC 45° femmina/femmina Ø 50	60
	3063.1	Curva PVC 45° femmina/femmina Ø 63	30
	3080.1	Curva PVC 45° femmina/femmina Ø 80	1
	3010.1	Curva PVC 45° femmina/femmina Ø 100	1

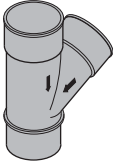
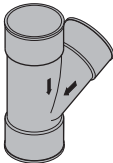
	DERIVAZIONI 45° IN PVC		
	ARTICOLO	DESCRIZIONE PRODOTTO	Imballo Pz.
	4050.0	Derivazione PVC 45° maschio/femmina/femmina Ø 50	20
	4063.0	Derivazione PVC 45° maschio/femmina/femmina Ø 63	15
	4080.0	Derivazione PVC 45° maschio/femmina/femmina Ø 80	1
	4010.0	Derivazione PVC 45° maschio/femmina/femmina Ø 100	1
	4050.1	Derivazione PVC 45° femmina/femmina/femmina Ø 50	20
	4063.1	Derivazione PVC 45° femmina/femmina/femmina Ø 63	15
	4080.1	Derivazione PVC 45° femmina/femmina/femmina Ø 80	1
	4010.1	Derivazione PVC 45° femmina/femmina/femmina Ø 100	1

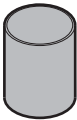
	MANICOTTI IN PVC PER GIUNZIONI LINEARI		
	ARTICOLO	DESCRIZIONE PRODOTTO	Imballo Pz.
	1150.1	Manicotto PVC con battente Ø 50	100
	1163.1	Manicotto PVC con battente Ø 63	40
	1180.1	Manicotto PVC con battente Ø 80	1
	1110.1	Manicotto PVC con battente Ø 100	1

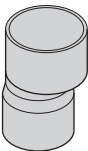
	AUMENTI ECCENTRICI IN PVC		
	ARTICOLO	DESCRIZIONE PRODOTTO	Imballo Pz.
	6063.3	Aumento eccentrico Ø 50/63	1
	8080.3	Aumento eccentrico Ø 63/80	1
	1010.3	Aumento eccentrico Ø 80/100	1

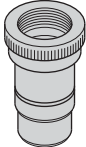
	GIUNTI DI DILATAZIONE IN PVC		
	ARTICOLO	DESCRIZIONE PRODOTTO	Imballo Pz.
	5050.0	Giunto di dilatazione Ø 50	1
	5050.2	Giunto di dilatazione Ø 63	1

	TAPPI A VITE IN PVC PER ISPEZIONI		
	ARTICOLO	DESCRIZIONE PRODOTTO	Imballo Pz.
	5050.1	Tappo a vite per ispezione Ø 50	1
	6063.1	Tappo a vite per ispezione Ø 63	1
	8080.1	Tappo a vite per ispezione Ø 80	1
	1010.1	Tappo a vite per ispezione Ø 100	1

	GRIGLIA DI SFIATO ARIA		
	ARTICOLO	DESCRIZIONE PRODOTTO	Imballo Pz.
	5050.4	Griglia di sfiato Ø 50	1
	5063.4	Griglia di sfiato Ø 63	1

	SILENZIATORE DI SFIATO ARIA		
	ARTICOLO	DESCRIZIONE PRODOTTO	Imballo Pz.
	110001	Silenziatore di sfiato universale in PVC Ø 50	1
	110002	Silenziatore di sfiato universale in PVC Ø 63	1

COLLA SPECIALE PER TUBAZIONI IN PVC		
ARTICOLO	DESCRIZIONE PRODOTTO	Imballo Pz.
9225.1	Colla speciale g 250 con pennello	5
9225.2	Colla speciale g 500 con pennello	5
9500.0	Colla speciale g 500 senza pennello	4



GUAINA ELETTRICA PREINFILATA DA 2X1 mm ²		
ARTICOLO	DESCRIZIONE PRODOTTO	Imballo Pz.
9016.7	Guaina elettrica preinfilata mm ² 2X1 (25 m)	1
9016.0	Guaina elettrica preinfilata mm ² 2X1 (50 m)	1
9016.1	Guaina elettrica preinfilata mm ² 2X1 (100 m)	1

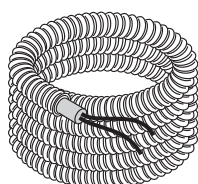

VALVOLE A SFERA DI SEZIONAMENTO MANUALE		
ARTICOLO	DESCRIZIONE PRODOTTO	Imballo Pz.
2050.0	Valvola a sfera di sezionamento manuale Ø 50	1
2050.1	Valvola a sfera di sezionamento manuale Ø 63	1
2050.2	Valvola a sfera di sezionamento manuale Ø 80	1
2050.3	Valvola a sfera di sezionamento manuale Ø 100	1

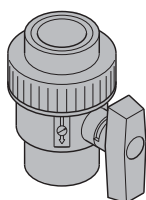

MANICOTTI TAGLIAFUOCO		
ARTICOLO	DESCRIZIONE PRODOTTO	Imballo Pz.
1150.3	Manicotto tagliafuoco Ø 50	1
1163.2	Manicotto tagliafuoco Ø 63	1
1180.2	Manicotto tagliafuoco Ø 80	1
1110.2	Manicotto tagliafuoco Ø 100	1

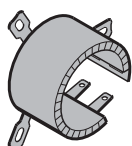

TAPPO PROVA IMPIANTI		
ARTICOLO	DESCRIZIONE PRODOTTO	Imballo Pz.
5050.5	Tappo prova impianti serie civile	5

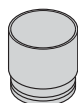

TUBAZIONI IN ALLUMINIO		
ARTICOLO	DESCRIZIONE PRODOTTO	Imballo Pz.
1850.0A	Tubo alluminio lega 6060 Ø 50 mm (barre da m 3)	9
1863.0A	Tubo alluminio lega 6060 Ø 63 mm (barre da m 3)	9

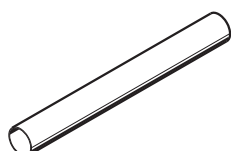

RACCORDERIA IN ACCIAIO ZINCATO

Tubazione rigida e raccordi in acciaio zincato costruiti per conferire alla rete tubiera proprietà di solidità e conducibilità elettrica in tutti i contesti dove queste rappresentano un requisito indispensabile per la corretta realizzazione dell'impianto.

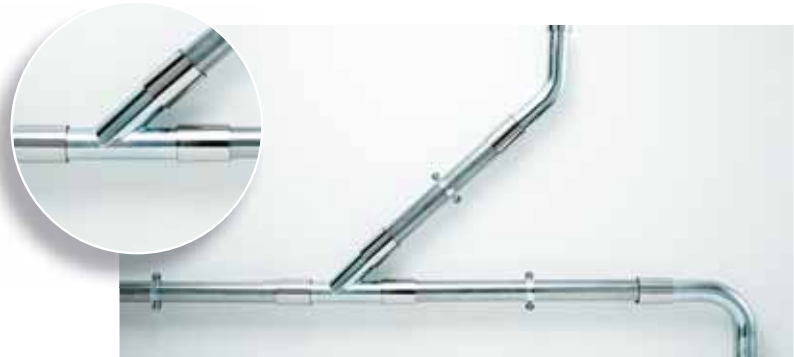

11

IMPIANTISTICA

	TUBAZIONE IN ACCIAIO		
	ARTICOLO	DESCRIZIONE PRODOTTO	Imballo Pz.
	1850.0F	Tubo acciaio Ø 50 (barre da m 2)	1
	1863.0F	Tubo acciaio Ø 60 (barre da m 2)	1
	CURVE A 45° IN ACCIAIO		
	ARTICOLO	DESCRIZIONE PRODOTTO	Imballo Pz.
	3050.1F	Curva acciaio 45° M/M Ø 50	1
	3063.1F	Curva acciaio 45° M/M Ø 60	1
	CURVE A 90° IN ACCIAIO		
	ARTICOLO	DESCRIZIONE PRODOTTO	Imballo Pz.
	3050.0F	Curva acciaio 90° M/M Ø 50	1
	3063.0F	Curva acciaio 90° M/M Ø 60	1
	DERIVAZIONI A 45° IN ACCIAIO		
	ARTICOLO	DESCRIZIONE PRODOTTO	Imballo Pz.
	4050.0F	Derivazioni acciaio a 45° M/M/M Ø 50	1
	4063.0F	Derivazioni acciaio a 45° M/M/M Ø 60	1
	GRUPPI DI GIUNZIONE		
	ARTICOLO	DESCRIZIONE PRODOTTO	Imballo Pz.
	1150.1F	Gruppo giunzione tubi in acciaio Ø 50	5
	1163.1F	Gruppo giunzione tubi in acciaio Ø 60	5
	AUMENTO IN ACCIAIO		
	ARTICOLO	DESCRIZIONE PRODOTTO	Imballo Pz.
	6050.0F	Aumento acciaio Ø 50 / Ø 60	1

CARATTERISTICHE TECNICHE MATERIALE IMPIANTISTICO

TUBAZIONI PVC

Ø 50x2,2 mm, Ø 63x3 mm, Ø 80 x3 mm, Ø 100x3 mm.

Tubazioni in PVC (cloruro di polivinile non plastificato, PVC-U) per aspirazione di aria.

Tubazioni autoestinguenti, di classe 1 secondo classificazione materiali del D.M.26.06.1984 in base a metodi di prova ISO 1182, UNI 8457.

Colore grigio.

Conformità alle normative:

Tubi Ø 50 - Capitolato basato su ex UNI 7443:1985 + F.A. 178:1987

Certificazione P.I.I.P. rilasciata dall'Istituto Italiano dei Plastici.

Tubi Ø 63-80-100 - UNI EN 1329:2000

Certificazione P.I.I.P. rilasciata dall'Istituto Italiano dei Plastici.

Marchio di conformità applicato: Piip/c 261.

Le tubazioni rigide a sezione circolare SISTEM AIR sono destinate all'utilizzo di impianti di aspirazione centralizzata e allo scarico non in pressione o a ventilazione compressa.

Idonee per giunti ad incollaggio.

RACCORDI PVC

Raccorderia in PVC, per aspirazione di aria.

I raccordi sono a diametro di accoppiamento calibrato, per ottenere la massima precisione di accoppiamento con le tubazioni.

Disponibile in molteplici forme ed innesti, nei diametri Ø 50 , Ø 63 , Ø 80, Ø 100, oltre ai molteplici accessori.

Colore: grigio.

Autoestinguente.

Grado di resistenza al fuoco: classe di comportamento secondo le norme RSN -M1 (qualità di standard superiore nel campo di resistenza al fuoco da parte di materiale plastico)

TUBAZIONI E RACCORDI IN ACCIAIO

Spessore tubi: Ø 50x2 mm, Ø 60x1,8 mm.

Materiale: P02

Caratteristiche: saldato e scordonato, senza saldatura interna, a profondo stampaggio.

TUBAZIONI IN ALLUMINIO

Spessore tubi: Ø 50x1,5 mm, Ø 63x1,5 mm.

Materiale: alluminio UNI EN 573 - 3

EN AW - 6060 (ALMGSI) trattato termicamente e invecchiato.

Caratteristiche chimiche: UNI EN 573 - 3

Caratteristiche meccaniche: UNI EN 755 - 2

CARATTERISTICHE TECNICHE MATERIALE IMPIANTISTICO**GUAINA ELETTRICA PREINFILATA**

Guaina elettrica isolante, protettiva, pieghevole preinfilata.

Diametro Ø 16 mm, colore grigio.

Marcatura CE, IMQ.

Certificazione IMQ.

Conforme alle seguenti normative:

-EN 50086-1:1993

-EN 50086-2-2:1995 +A11:1998

Prodotti conformi ai requisiti essenziali della direttiva B.T. 73/23/CEE e successive modifiche.

Tubo con classificazione base Cl. 3422, corrugato, NON propagante la fiamma.

Ulteriore classificazione Cl. 32-0-010.

Prodotto esente da alogeni in conformità alle norme:

CEI EN 50267-2-1:1999 e CEI EN 50267-2-2:1999.

Questo tipo di guaine è adatto per tutti quei luoghi dove siano richieste le caratteristiche di atossicità e non emissioni di fumi o gas tossici.

Documenti di riferimento:

CEI EN 50267-1:1999 -Class. CEI20-37/2-0- F. 5325

CEI EN 50267-2-1:1999-Class. CEI20-37/2-1 - F. 5326

Equivalente a IEC 60754-1

CEI EN 50267-2-2:1999 -Class. CEI20-37/2-2 - F. 5327

Equivalente a IEC 60754-2.

Idonei per i casi in cui siano richieste particolari resistenze meccaniche agli urti:

Resistenza allo schiacciamento (tubo): Classe 3 medio (superiore a 750 N su 5 cm a +20°C)

Resistenza all'urto (tubo): Classe 3 medio (2 joule a -5°C)

Temperatura minima d'esercizio (tubo): Classe 2 (-5°C)

Temperatura massima di esercizio (tubo): Classe 1 (+60°C)

Per i cavi:

I fili conduttori sono certificati IMQ, di colore rosso, tipo No7VK, non propagante l'incendio, con sezione 1 mm²,

Normative:

CEI 20-20, 20-22, 20-37

CEI-UNEL 35752

CENELEC H D 21

MANICOTTI TAGLIAFUOCO

Da applicare in tutti quei casi in cui i locali sono sottoposti a normative antincendio.

Classe di resistenza al fuoco: REI 180 certificata (180 min).

I manicotti tagliafuoco sono impiegati per sigillare gli attraversamenti di tubi in tecnopolimero (PVC, PE, PP,..) in compartimentazioni antincendio.

A temperatura di circa 150°C il materiale interno intumescente inizia ad espandersi aumentando il proprio volume di circa 10 volte, sviluppando una notevole pressione sufficiente ad attivare il sistema di chiusura resistente al fuoco che garantisce la tenuta dei gas combustibili.

Leggere attentamente le schede di sicurezza prodotti prima dell'utilizzo.

Per il loro utilizzo i manicotti tagliafuoco devono essere usati in conformità dei certificati di resistenza al fuoco sia come numero, sia come orientazione e sia come sistema di fissaggio.

COLLANTI

Collanti adesivi certificati a base di PVC disciolto in solvente.

Componenti di base: resine in PVC.

Componenti speciali: solventi organici.

Effettua una saldatura della giunzione incollata.

Gli incollaggi effettuati possiedono la stessa resistenza agli agenti chimici e le stesse proprietà meccaniche del PVC rigido.

La sua viscosità controllata permette una facile applicazione senza colature.

Ideale per giunzioni longitudinali di tubi in PVC rigido, assemblaggi di tubi e raccordi in PVC.

KIT IMPIANTISTICI Ø 50 mm

Il kit impiantistico comprende tutto il necessario per la realizzazione della predisposizione di un impianto di aspirazione centralizzata. I kit impiantistici sono fra loro abbinabili al fine di ottenere la quantità di punti presa che si desidera installare.

(Esempio: un impianto da 8 punti presa può essere realizzato sommando N. 1 kit a 3 punti presa + N. 1 kit a 5 punti presa; in alternativa possono essere utilizzati N. 2 kit a 4 punti presa).

La lista del materiale contenuto nel kit può essere verificato nelle tabelle sottoriportate.

N.B. Il kit impiantistico è realizzato con il fine di semplificare al massimo l'acquisto del materiale per la predisposizione dell'impianto. Per impianti su edifici a pianta regolare, è infatti possibile avere a disposizione tutto il materiale con la certezza di poter portare a termine la rete tubiera senza ulteriori aggiunte di materiale impiantistico.

Avvertenza

Nei kit impiantistici è compreso solo il materiale d'installazione, poiché le prese aspiranti fanno parte del completamento dell'impianto e sono quindi da scegliere a parte, nell'apposita sezione del catalogo.





KIT IMPIANTISTICI Ø 50 mm CON **CONTROPRESI RETTANGOLARI** (articolo 1450.0)

Ø 50

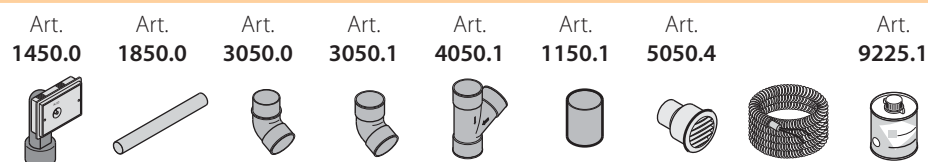

Articolo	Punti presa N°	Contropresa RC Pz.	Tubo PVC m	Curva M/F Pz.	Curva F/F Pz.	Deviazione FF Pz.	Manicotto Pz.	Griglia di sfatio Pz.	Guaina elettrica m.	Colla speciale Pz
7030.3	3	3	20	9	12	3	9	1	25	1
7030.4	4	4	28	12	16	4	12	1	37,5	1
7030.5	5	5	36	15	20	5	15	1	50	1



KIT IMPIANTISTICI Ø 50 mm CON **CONTROPRESI QUADRATE** (articolo 1450.4B)

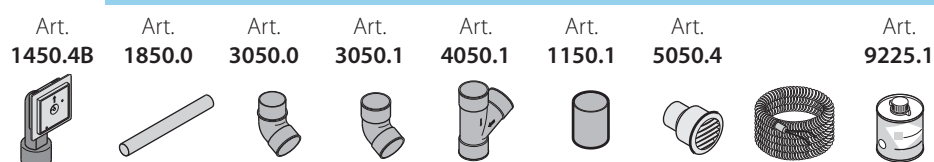

Articolo	Punti presa N°	Contropresa RC Pz.	Tubo PVC m	Curva M/F Pz.	Curva F/F Pz.	Deviazione FF Pz.	Manicotto Pz.	Griglia di sfatio Pz.	Guaina elettrica m.	Colla speciale Pz
7030.3E	3	3	20	9	12	3	9	1	25	1
7030.4E	4	4	28	12	16	4	12	1	37,5	1
7030.5E	5	5	36	15	20	5	15	1	50	1



KIT IMPIANTISTICI Ø 40 mm CON **CONTROPRESI RETTANGOLARI** * (articolo 1450.0)

Ø 40



Articolo	Punti presa N°	Contropresa RC Pz.	Tubo PVC m	Curva M/F Pz.	Curva F/F Pz.	Deviazione FF Pz.	Manicotto Pz.	Griglia di sfatio Pz.	Guaina elettrica m.	Colla speciale Pz	Aumento 40/50
7030.01	1	1	10	5	7	-	5	1	12,5	1	2
7030.02	2	2	15	10	14	1	10	1	25	2	3
7030.03	3	3	20	15	21	2	15	1	25	3	4



KIT IMPIANTISTICI Ø 40 mm CON **CONTROPRESI QUADRATE** * (articolo 1450.4B)



Articolo	Punti presa N°	Contropresa RC Pz.	Tubo PVC m	Curva M/F Pz.	Curva F/F Pz.	Deviazione FF Pz.	Manicotto Pz.	Griglia di sfatio Pz.	Guaina elettrica m.	Colla speciale Pz	Aumento 40/50
7030.01E	1	1	10	5	7	-	5	1	12,5	1	2
7030.02E	2	2	15	10	14	1	10	1	25	1	3
7030.03E	3	3	20	15	21	2	15	1	25	1	4

* N.B.: Sistem Air consiglia di utilizzare l'impiantistica Ø 40 mm per impianti su unico livello, max 120 m².

11
IMPIANTISTICA

SISTEMI ELETTRONICI DI CONTROLLO

COLLEGAMENTO ELETTRICO

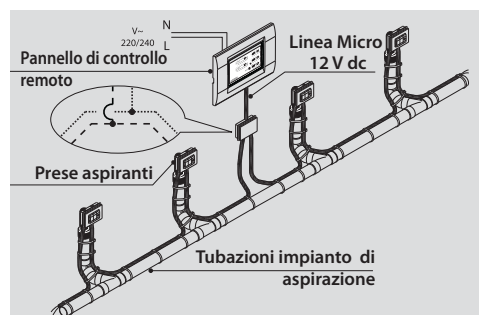

N.B.: connessione possibile in qualsiasi punto della linea micro.

Sistemi elettronici di controllo a distanza per il controllo dell'attività di manutenzione delle apparecchiature della linea Civile, Civile Avanzato e della linea Industriale.

I sistemi remoti della Linea "TECNO Control," realizzati con particolare attenzione al design, consentono di effettuare una manutenzione programmata necessaria per il funzionamento ottimale della centrale aspirante.

La semplicità di installazione ne permette l'utilizzo su tutti gli impianti esistenti nel settore dell'aspirapolvere centralizzato; la programmazione preimpostata ne consente un impiego immediato da parte dell'utente finale. Per esigenze personalizzate di gestione dei cicli di manutenzione è possibile intervenire sulle modalità previste di programmazione seguendo le istruzioni contenute nel manuale d'uso dell'apparecchiatura. TECNO Control è realizzato in tre versioni:

- "Control-Table", per un utilizzo nelle reception delle strutture alberghiere o enti pubblici;
- "Control-Wall", per un utilizzo professionale con installazione a parete;
- "Control-Remote", per installazioni ad incasso nel muro, ad uso civile.

La loro connessione ed installazione risulta di estrema facilità poiché avviene attraverso il collegamento alla rete di alimentazione e a un qualsiasi punto della linea micro dell'impianto di aspirazione.

Attraverso il loro utilizzo è possibile gestire e programmare i cicli di svuotamento contenitore polveri, pulizia filtro e manutenzione motore.

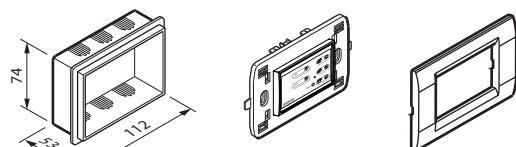

Dotazione: Scatola da incasso Mod. 503 – placca Vimar IDEA 3 moduli bianca

PANNELLO REMOTO DA INCASSO CON SCATOLA E PLACCA			
ARTICOLO	COLORE	MATERIALE	Imballo Pz.
4200.7	BIANCO	PLASTICA	1

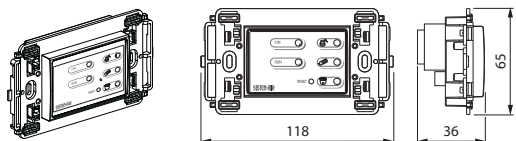

PANNELLI REMOTI DA INCASSO IN MATERIALE PLASTICO (ABBINABILI A TUTTI I MODELLI DI CENTRALI IN COMMERCIO)			
ARTICOLO	PER SERIE CIVILE	COLORE	Imballo Pz.
4200.6	UNIVERSALE	BIANCO E NERO	1
4201.1	VIMAR PLANA	BIANCO	1
4201.2	VIMAR PLANA SILVER	ARGENTO	1
4201.3	VIMAR EIKON	NERO	1
4201.4	VIMAR EIKON BIANCA	BIANCO	1
4201.5	VIMAR NEXT	ARGENTO	1
4201.6	GEWISS CHORUS BIANCA	BIANCO	1
4201.7	GEWISS CHORUS NERA	NERO	1
4201.8	GEWISS CHORUS TITANIO	ARGENTO	1
4201.9	BTICINO AXOLUTE NERA	NERO	1
4201.10	BTICINO AXOLUTE SILVER	ARGENTO	1
4201.11	BTICINO AXOLUTE BIANCA	BIANCO	1
4201.12	BTICINO LIVING LIGHT TECH	ARGENTO	1
4201.13	BTICINO MATIX BIANCA	BIANCO	1
4201.14	AVE LIFE 44 NERA	NERO	1
4201.15	AVE DOMUS 100 BIANCA	BIANCO	1

PANNELLO REMOTO DI CONTROLLO DA TAVOLO

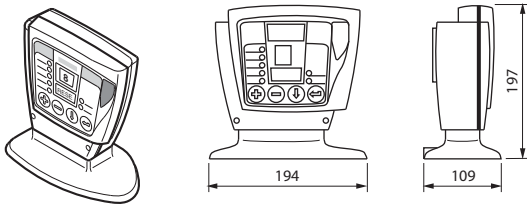

PANNELLO REMOTO DI CONTROLLO DA TAVOLO			
ARTICOLO	COLORE	MATERIALE	Imballo Pz.
4200.2	ALLUMINIO	PLASTICA	1
4200.3	ANTRACITE	PLASTICA	1

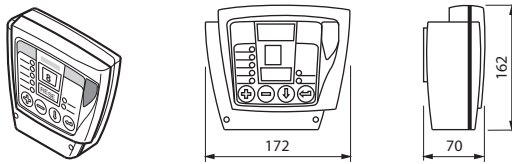

PANNELLO REMOTO DI CONTROLLO A MURO			
ARTICOLO	COLORE	MATERIALE	Imballo Pz.
4200.0	ANTRACITE	PLASTICA	1

11

IMPIANTISTICA



COLLEGAMENTO ELETTRICO

LINE IN
Alimentazione pannello remoto

V~
L
N

LINE OUT
Alimentazione della centrale aspirante (uso facoltativo)

V~
L
N

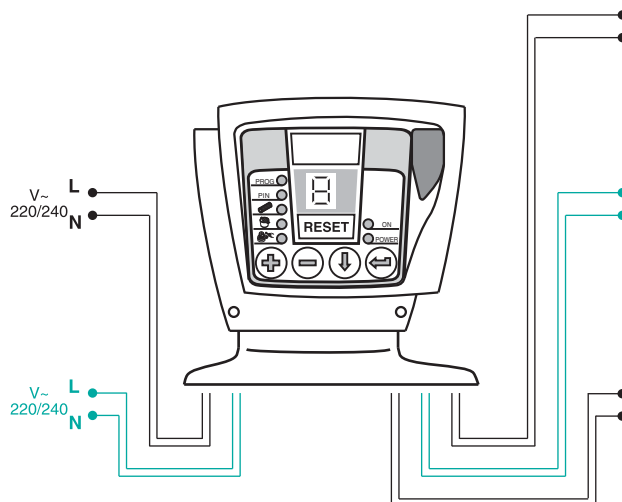

MICRO IN
Collegamento alla linea Micro dell'impianto

ALARM N.O.
Collegamento cavo di uscita segnale ausiliario di avviso manutenzione. (contatto normalmente aperto "N.O."; max 12 V - 0,10 A)
N.B.: L'utilizzo di questo segnale è facoltativo.

MICRO OUT
Collegamento al cavo segnale linea Micro della centrale aspirante