

SZERELÉSI KIEGÉSZÍTŐK

A SISTEM-AIR által nyújtott szerelési kiegészítők megkönnyítik a kivitelezők munkáját és javítják minőségét; a beépítő sablon segítségével gyorsan és maximális helymegtakarítással meghatározható a központi porszívó elhelyezése a csőrendszerhez képest.

A csővágó szerszám tökéletes vágást eredményez, hogy az összeillesztéskor a maximálisan záródás biztosított legyen.

Az ellenőrző idom használatával a falicsatlakozókat hermetikusan lezárhatjuk a rendszer próbájakor mielőtt az aljzatbetont véglegesen leterítjük; a vákuum mérővel ellenőrizhetjük, hogy van-e esetleges vákuumvesztés a megszerelt csőrendszerben.

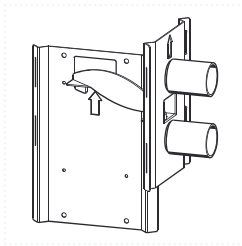

BEÉPÍTŐ SABLON „TECNO” TÍPUSÚ KÖZPONTI PORSZÍVÓKHOZ

KÓD	SZÍN	ANYAGA	CSOM. db
4300.0	HORGANYZOTT	FÉM	1

Jobb- és baloldaltól egyaránt használható

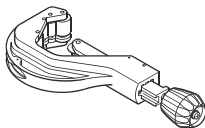
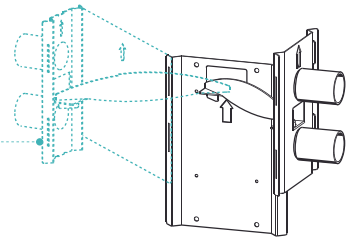

CSŐVÁGÓ ÉS TARTOZÉKAI

KÓD	SZÍN	CSOM. db
4163.0	Csővágó szerszám max Ø 63 mm	1
4100.0	Csővágó szerszám max Ø 100 mm	1
4163.1	Pótkések csővágókhoz	5

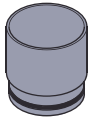

	ELLENŐRZŐ IDOM			
	KÓD	SZÍN	ANYAGA	CSOM. db
	5050.5	Fekete	Műanyag	5

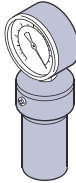

	VÁKUUMMÉRŐ			
	KÓD	SZÍN	ANYAGA	CSOM. db
	4001.0	ACÉL	Fém	1

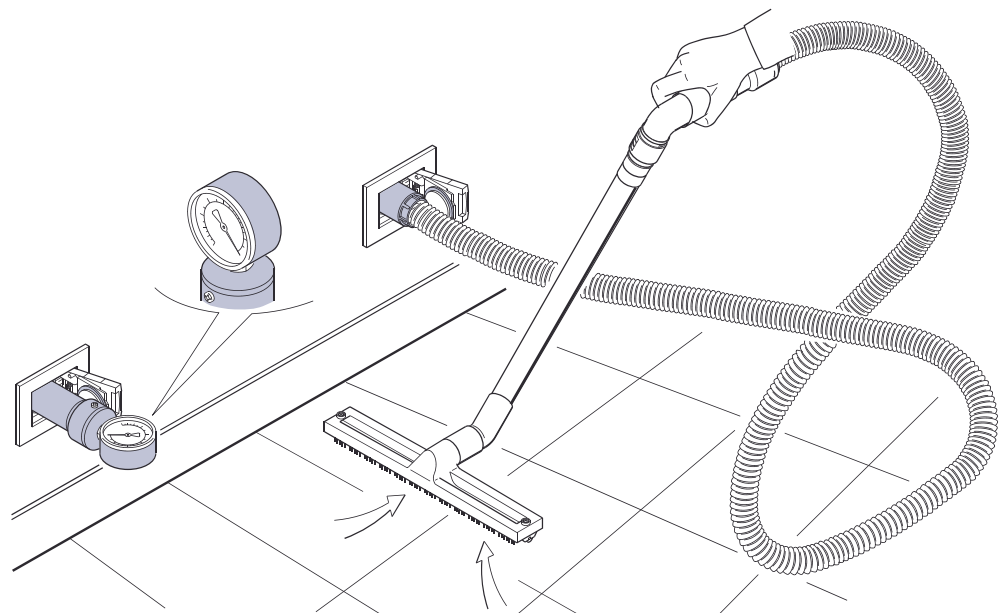

Sistem TEST

Sistem TEST



TERMÉKJELLEMZŐK

A Sistem Air által kifejlesztett SISTEM Test egy olyan hordozható szerelési kiegészítő, amelyre a kivitelezőknek szükségük van ahhoz, hogy leellenőrizhessék az elvégzett alapszerelés helyességét, korrektil átadhasák az elvégzett munkát megbízójuknak.

A SISTEM Test a következőket tartalmazza:

- SISTEM Test központi egység, beépített vákuummérővel, amelyről könnyedén és gyorsan leolvashatók az értékek, ellenőrizhető az összes összeillesztés helyessége. Kerekkel szerelt, mozgatása rendkívül egyszerű.
- Flexibilis cső, amellyel a központi egység a csőrendszerre csatlakoztatható.
- Univerzális gégecső csatlakozó
- Egy készlet ellenőrző idom a falcsatlakozók lezárásához
- Egy strapabíró, kézben hordható táska, , amibe minden belefér

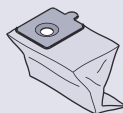
PÓTALKATRÉSZEK

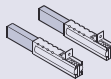
		KÓD	Sistem TEST
		TÍPUS	Sistem TEST
		KÓD	
	Szűrőbetét Csom. 1 db	1610.16	
	Porzsákok Csom. 10 db	1614.15	
	Motor Csom. 1 db	1623.16	
	Szénkefék Csom. 2 db	1611.16	

A SISTEM TEST KÓD 4300.1 TARTALMA

LEÍRÁS	Csom.db
Sistem test központi egység vákuummérővel	1
Gégecső Ø 50 csatlakozással	1
Adapter univerzális Ø 50/63	1
Ellenőrző idom	20
Átadás-átvételi jegyzőkönyv 3 pld-os	1
Hordozható táska a szállításhoz	1

