

KIT E ACCESSORI PER PULIZIA

una gamma completa

per una pulizia accurata



Tube flessibile ON-OFF wireless





Ø 32

ON-OFF

## FLISY: L'INNOVAZIONE DEL PULITO

Da oggi c'è una nuova vita per gli impianti di aspirazione centralizzata: Sistem Air ha sviluppato Flisy, l'innovativo tubo flessibile ON/OFF con tecnologia wireless, che coniuga la leggerezza del tubo tradizionale alla comodità dell'accensione dell'impianto mediante un pulsante posto sull'impugnatura del tubo stesso.



## FLISY: UN CONCENTRATO DI VANTAGGI



- **COMODO:** consente di avviare e arrestare l'aspirazione mediante un pulsante integrato nell'impugnatura, lasciando liberi di interrompere le pulizie per occuparsi di altre faccende domestiche tempestivamente.
- **AFFIDABILE:** le componenti elettroniche sono testate per garantire sempre un corretto funzionamento. Questo impegno testimonia la qualità Sistem Air, e si concretizza nella **garanzia a vita** che copre la componentistica elettronica adottata per Flisy.
- **LEGGERO:** è stato eliminato il filo elettrico che normalmente corre all'interno delle spire nei tradizionali tubi elettrificati, garantendo la comodità del sistema ON/OFF con una riduzione di peso di circa il 40% rispetto ad un tubo elettrificato di egual lunghezza.
- **RESISTENTE:** proprio l'eliminazione del conduttore elettrico gli conferisce una maggiore flessibilità, che ha come risvolto una maggiore robustezza e durata riferite al tubo stesso.
- **UNIVERSALE:** durante la progettazione sono state adottate soluzioni costruttive che permettono al tubo Flisy di essere compatibile con tutte le prese aspiranti in commercio.
- **INTELLIGENTE:** la tecnologia elettronica adottata permette di scongiurare un funzionamento accidentale del sistema, evitandone l'accensione se il tubo non è inserito nella presa e impedendo un utilizzo prolungato in caso di avviamento fortuito con il tubo inserito.
- **ERGONOMICO:** l'impugnatura è concepita per offrire una maggiore leggerezza mentre si manovra il tubo, mantenendo al tempo stesso una presa sicura.
- **MANEGGEVOLE:** sia l'impugnatura che il raccordo-presa ruotano a 360°, onde garantire la massima libertà durante l'utilizzo.

## AMBITO DI UTILIZZO

Flisy è disponibile in più soluzioni, per adattarsi alle diverse esigenze del cliente: come singolo tubo flessibile, di lunghezza 7 o 9 m (accorciabile), oppure a corredo di kit pulizia con diversi livelli di assortimento delle spazzole.

Possibilità di acquisto della sola coppia di accessori Flisy, art. 7039.0W: l'impugnatura (trasmettitore) e il raccordo tubo-presa (ricevitore), permettono di trasformare un tubo tradizionale in uno ON/OFF wireless.





Kit accessori ON/OFF completi per pulizia

Ø 32

ON-OFF



Wireless





**Kit accessori per pulizia ø 32 mm per controprese  
RETTANGOLARI e QUADRATE**

I kit Flisy rappresentano una novità assoluta nel settore dell'aspirazione centralizzata grazie alla presenza del tubo Flisy: un tubo flessibile leggero e maneggevole, privo di conduttore elettrico, ma con la comodità del controllo wireless, che permette accensione e spegnimento direttamente dall'interruttore presente sull'impugnatura.

I kit Flisy sono disponibili in 6 modelli diversi, ognuno dei quali offre una vasta gamma di accessori, adatta ad ogni tipo di esigenza. Vengono forniti in un elegante imballo personalizzato.

13

 KIT E ACCESSORI  
PER PULIZIA

ARTICOLO	KIT ACCESSORI PULIZIA mod BASE		
7030.7W			
ARTICOLO	Kit in versione con tubazione flessibile da 9 m		
7030.9W			
	Articolo	Descrizione	Q.tà
	<b>7037.7</b>	Tubazione flessibile da 7 m	1
	<b>7039.0W</b>	Impugnatura e racc. presa Flisy	1
	<b>7040.0</b>	Coppia tubi cromati	1
	<b>7047.1</b>	Spazzola per pavimenti cm 30	1

ARTICOLO	KIT ACCESSORI WIRELESS mod STANDARD		
7032.7W			
ARTICOLO	Kit in versione con tubazione flessibile da 9 m		
7032.9W			
	Articolo	Descrizione	Q.tà
	<b>7041.0</b>	Cestello porta accessori da 10 Pz.	1
	<b>7037.7</b>	Tubazione flessibile da 7 m	1
	<b>7039.0W</b>	Impugnatura e racc. presa Flisy	1
	<b>7040.0</b>	Coppia tubi cromati	1
	<b>7047.1</b>	Spazzola per pavimento 30 cm	1
	<b>7043.0</b>	Spazzola per spolverare	1
	<b>7046.0</b>	Spazzola per radiatori	1
	<b>7042.0</b>	Spazzola per abiti	1
	<b>7044.0</b>	Spazzola per materassi tappezzeria	1
	<b>7045.0</b>	Lancia per angoli	1

ARTICOLO	KIT ACCESSORI PULIZIA mod ELITE		
7031.7W			
ARTICOLO	Kit in versione con tubazione flessibile da 9 m		
7031.9W			
	Articolo	Descrizione	Q.tà
	<b>7041.0</b>	Cestello porta accessori da 10 Pz.	1
	<b>7037.7</b>	Tubazione flessibile da 7 m	1
	<b>7039.0W</b>	Impugnatura e racc. presa Flisy	1
	<b>7040.1</b>	Prolunga telescopica cromata	1
	<b>7047.1</b>	Spazzola per pavimento 30 cm	1
	<b>7036.0</b>	Spazzola doppiuso	1
	<b>7043.0</b>	Spazzola per spolverare	1
	<b>7046.0</b>	Spazzola per radiatori	1
	<b>7042.0</b>	Spazzola per abiti	1
	<b>7044.0</b>	Spazzola per materassi tappezzeria	1
	<b>7045.0</b>	Lancia per angoli	1



Kit wireless Standard





## Kit Accessori Completi per Pulizia

Kit accessori per pulizia  $\varnothing$  32 mm per controprese  
RETTANGOLARI e QUADRATE

$\varnothing$  32

I kit accessori per pulizia Sistem Air raggruppano tutti gli elementi necessari per compiere le operazioni di pulizia in modo semplice ed accurato. Disponibili in sei differenti versioni, si adattano ad ogni tipo di esigenza. Vengono forniti in un unico imballo personalizzato.

ARTICOLO 7032.4	KIT ACCESSORI PULIZIA		BASE
	Articolo	Descrizione	Q.tà
	<b>7037.7</b>	Tubazione flessibile da 7 m	1
	<b>7038.0M</b>	Raccordo tubo presa con anello in metallo	1
	<b>7039.1</b>	Raccordo curvo in plastica	1
	<b>7040.0</b>	Coppia tubi cromata	1
	<b>7047.1</b>	Spazzola per pavimento 30 cm	1

ARTICOLO 7030.0	KIT ACCESSORI PULIZIA		MINI
	Articolo	Descrizione	Q.tà
	<b>7041.1</b>	Cestello porta accessori da 4 Pz.	1
	<b>7037.7</b>	Tubazione flessibile da 7 m	1
	<b>7038.0M</b>	Raccordo tubo presa con anello in metallo	1
	<b>7039.1</b>	Raccordo curvo in plastica	1
	<b>7040.2</b>	Coppia tubi plastica	1
	<b>7047.1</b>	Spazzola per pavimento 30 cm	1
	<b>7043.0</b>	Spazzola per spolverare	1
	<b>7045.0</b>	Lancia per angoli	1

ARTICOLO 7032.0	KIT ACCESSORI PULIZIA mod STANDARD		
ARTICOLO 7032.2	Kit in versione con tubazione flessibile da 9 m		
	Articolo	Descrizione	Q.tà
	<b>7041.0</b>	Cestello porta accessori da 10 Pz.	1
	<b>7037.7</b>	Tubazione flessibile da 7 m	1
	<b>7038.0M</b>	Raccordo tubo presa con anello in metallo	1
	<b>7039.1</b>	Raccordo curvo in plastica	1
	<b>7040.0</b>	Coppia tubi cromati	1
	<b>7047.1</b>	Spazzola per pavimento 30 cm	1
	<b>7043.0</b>	Spazzola per spolverare	1
	<b>7046.0</b>	Spazzola per radiatori	1
	<b>7042.0</b>	Spazzola per abiti	1
	<b>7044.0</b>	Spazzola per materassi tappezzeria	1
	<b>7045.0</b>	Lancia per angoli	1

ARTICOLO 7031.0	KIT ACCESSORI PULIZIA mod ELITE		
ARTICOLO 7031.2	Kit in versione con tubazione flessibile da 9 m		
	Articolo	Descrizione	Q.tà
	<b>7041.0</b>	Cestello porta accessori da 10 Pz.	1
	-	Tubazione flessibile da 6 m	1
	-	Tubazione flessibile da 2 m	1
	<b>7038.0M</b>	Raccordo tubo presa con anello in metallo	1
	<b>7048.0</b>	Raccordo tubo prolunga	1
	<b>7039.0</b>	Raccordo curvo cromato	1
	<b>7040.1</b>	Prolunga telescopica cromata	1
	<b>7047.1</b>	Spazzola per pavimento 30 cm	1
	<b>7036.0</b>	Spazzola doppio uso	1
	<b>7043.0</b>	Spazzola per spolverare	1
	<b>7046.0</b>	Spazzola per radiatori	1
	<b>7042.0</b>	Spazzola per abiti	1
	<b>7044.0</b>	Spazzola per materassi tappezzeria	1
	<b>7045.0</b>	Lancia per angoli	1

**ACCESSORI PER PULIZIA**

Gli accessori SISTEM AIR vengono forniti in imballo singolo, e sono adatti per applicazioni sia in ambito civile che terziario.



**13**  
KIT E ACCESSORI  
PER PULIZIA

	<b>SPAZZOLA PER PAVIMENTO DA cm 37</b>			
	Spazzola universale adatta per tutte le superfici			
	Articolo	Colore	Materiale	Imballo Pz.
	<b>7047.0</b>	Nero	Plastica	1

	<b>SPAZZOLA TURBO BATTITAPPETO C/BATTERIA 12 V</b>			
	Spazzola per tappeti con setole rotanti (motorizzata)			
	Articolo	Colore	Materiale	Imballo Pz.
	<b>7034.1</b>	Nero	Plastica	1

	<b>SPAZZOLA PER PAVIMENTO DA cm 30</b>			
	Spazzola universale adatta per tutte le superfici			
	Articolo	Colore	Materiale	Imballo Pz.
	<b>7047.1</b>	Nero	Plastica	1

	<b>BATTERIA PER SPAZZOLA BATTITAPPETO 12 V</b>			
	Batteria 12 V per motore spazzola art. 7034.1			
	Articolo	Colore	Materiale	Imballo Pz.
	<b>7034.2</b>	Nero	Plastica	1

	<b>SPAZZOLA DOPPIO USO PAVIMENTI-TAPPETI</b>			
	Spazzola con doppio pettine intercambiabile			
	Articolo	Colore	Materiale	Imballo Pz.
	<b>7036.0</b>	Nero	Plastica	1

	<b>CARICA BATTERIA PER SPAZZOLA BATTITAPPETO</b>			
	Supporto carica batteria per art. 7034.2			
	Articolo	Colore	Materiale	Imballo Pz.
	<b>7034.3</b>	Nero	Plastica	1

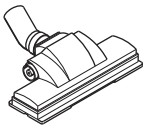
	<b>SPAZZOLA PER PARQUET IN FELTRO</b>			
	Spazzola senza setole, con fondo in feltro lucidante			
	Articolo	Colore	Materiale	Imballo Pz.
	<b>7035.0</b>	Nero	Plastica	1

	<b>SPAZZOLA TURBO BATTI-TAPPEZZERIA</b>			
	Spazzola a pettine ridotto con setole rotanti			
	Articolo	Colore	Materiale	Imballo Pz.
	<b>7033.3</b>	Nero	Plastica	1

	<b>SPAZZOLA TURBO BATTITAPPETO MOQUETTE</b>			
	Spazzola per pavimenti con setole rotanti			
	Articolo	Colore	Materiale	Imballo Pz.
	<b>7034.0</b>	Nero	Plastica	1

	<b>SPAZZOLA CON SETOLE PER ABITI</b>			
	Spazzola con setole lunghe per pulizia abiti			
	Articolo	Colore	Materiale	Imballo Pz.
	<b>7042.0</b>	Nero	Plastica	1

Ø 32

	SPAZZOLA CON SETOLE PER SPOLVERARE			
	Spazzola orientabile per spolverare			
	Articolo	Colore	Materiale	Imballo Pz.
	<b>7043.0</b>	Nero	Plastica	1

	SPAZZOLA PER RADIATORI			
	Da usarsi in abbinamento all'art. 7045.0			
	Articolo	Colore	Materiale	Imballo Pz.
	<b>7046.0</b>	Nero	Plastica	1

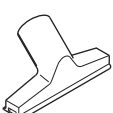
	SPAZZOLA PER MATERASSI E TAPPEZZERIA			
	Spazzola senza setole per superfici regolari			
	Articolo	Colore	Materiale	Imballo Pz.
	<b>7044.0</b>	Nero	Plastica	1

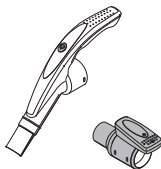
	IMPUGNATURA E RACCORDO PRESA WIRELESS FLISY			
	Per la trasformazione di un tubo standard in tubo ON-OFF			
	Articolo	Colore	Materiale	Imballo Pz.
	<b>7039.0W</b>	-	Plastica	1

	LANCIA PER ANGOLI			
	Accessorio a becco fine per aspirare nei punti difficili			
	Articolo	Colore	Materiale	Imballo Pz.
	<b>7045.0</b>	Nero	Plastica	1

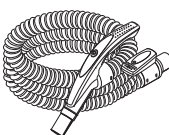
	TUBO FLESSIBILE WIRELESS FLISY DA 7 m			
	Tubo ON-OFF con accensione Wireless			
	Articolo	Colore	Materiale	Imballo Pz.
	<b>7037.7W</b>	Argento	Plastica	1

	SPAZZOLA PER TUBI E TRAVI			
	Spazzola curva con setole			
	Articolo	Colore	Materiale	Imballo Pz.
	<b>7033.2</b>	Nero	Plastica	1

	TUBO FLESSIBILE WIRELESS FLISY DA 9 m			
	Tubo ON-OFF con accensione Wireless			
	Articolo	Colore	Materiale	Imballo Pz.
	<b>7037.9W</b>	Argento	Plastica	1

	SPAZZOLA PER ANIMALI			
	Spazzola tipo striglia con impugnatura			
	Articolo	Colore	Materiale	Imballo Pz.
	<b>7049.0</b>	Nero	Plastica	1

	RACCORDO TUBO-PRESA CON ANELLO IN METALLO Ø 32			
	Dotato di terminale metallico per accensione dell'impianto			
	Articolo	Colore	Materiale	Imballo Pz.
	<b>7038.0M</b>	Nero	Plastica	1

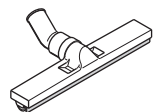
	SPAZZOLA PER LIQUIDI cm 30 CON SPATOLE IN GOMMA			
	Spazzola per pavimenti senza setole, con spatola			
	Articolo	Colore	Materiale	Imballo Pz.
	<b>7033.1</b>	Nero	Plastica	1

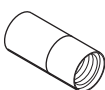
	RACCORDO DI PROLUNGA PER TUBO FLESSIBILE Ø 32			
	Accoglie l'art. 7038.0M e permette di unire due tubi flessibili			
	Articolo	Colore	Materiale	Imballo Pz.
	<b>7048.0</b>	Nero	Plastica	1

Ø 32

13

KIT E ACCESSORI  
PER PULIZIA

	<b>TUBO FLESSIBILE SFUSO Ø 32 LUNGHEZZA 7 m</b>			
	Matassa di tubo flessibile senza imbocchi			
	Articolo	Colore	Materiale	Imballo Pz.
	<b>7037.7</b>	Argento	Plastica	1

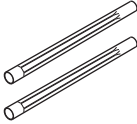
	<b>COPPIA PROLUNGA DI TUBI IN PLASTICA Ø 32</b>			
	Prolunghe di giunzione impugnatura/accessori			
	Articolo	Colore	Materiale	Imballo Pz.
	<b>7040.2</b>	Nero	Plastica	1

	<b>TUBO FLESSIBILE SFUSO Ø 32 LUNGHEZZA 18 m</b>			
	Matassa di tubo flessibile senza imbocchi			
	Articolo	Colore	Materiale	Imballo Pz.
	<b>7037.18</b>	Argento	Plastica	1

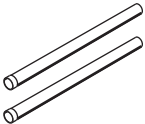
	<b>COPPIA DI TUBI CROMATI DI PROLUNGAMENTO Ø 32</b>			
	Prolunghe di giunzione impugnatura/accessori			
	Articolo	Colore	Materiale	Imballo Pz.
	<b>7040.0</b>	Acciaio	Metallo	1

	<b>RACCORDO CURVO IN PLASTICA CON REGOLATORE PRESSIONE Ø 32</b>			
	Impugnatura tubo flessibile, su cui innestare gli accessori			
	Articolo	Colore	Materiale	Imballo Pz.
	<b>7039.1</b>	Nero	Plastica	1

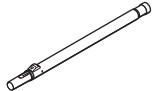
	<b>PROLUNGA TELESCOPICA CROMATA Ø 32</b>			
	Prolunga telescopica di giunzione impugnatura/accessori			
	Articolo	Colore	Materiale	Imballo Pz.
	<b>7040.1</b>	Acciaio	Metallo	1

	<b>RACCORDO CURVO CROMATO CON REGOLATORE PRESSIONE Ø 32</b>			
	Impugnatura tubo flessibile, su cui innestare gli accessori			
	Articolo	Colore	Materiale	Imballo Pz.
	<b>7039.0</b>	Acciaio	Metallo	1

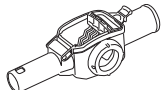
	<b>ACCESSORIO FERMA-OGGETTI DI SICUREZZA</b>			
	Da innestare sull'impugnatura del tubo flessibile			
	Articolo	Colore	Materiale	Imballo Pz.
	<b>7040.5</b>	Nero	Plastica	1

**NEW**

	<b>RIVESTIMENTO TUBO FLESSIBILE LUNGHEZZA 7 m</b>			
	Calza morbida di rivestimento tubo flessibile			
	Articolo	Colore	Materiale	Imballo Pz.
	<b>7037.1</b>	Jeans	Lana	1

	<b>KIT PER PULIZIA FORNO Ø 32</b>			
	Accessori resistenti al calore con impugnatura isolata			
	Articolo	Colore	Materiale	Imballo Pz.
	<b>7032.3</b>	Acciaio	Metallo	1

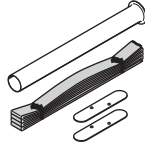
	<b>RIVESTIMENTO TUBO FLESSIBILE LUNGHEZZA 10 m</b>			
	Calza morbida di rivestimento tubo flessibile			
	Articolo	Colore	Materiale	Imballo Pz.
	<b>7037.4</b>	Jeans	Lana	1

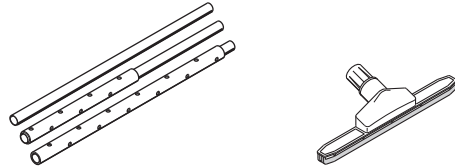
	<b>KIT PER PULIZIA FORNO Ø 32</b>			
	Accessori resistenti al calore con impugnatura isolata			
	Articolo	Colore	Materiale	Imballo Pz.
	<b>7032.3</b>	Acciaio	Metallo	1

Ø 32

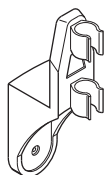

GANCIO PORTA ACCESSORI MINI DA 4 PEZZI			
Per riporre il tubo in modo ordinato			
Articolo	Colore	Materiale	Imballo Pz.
<b>7041.1</b>	Antracite	Plastica	1

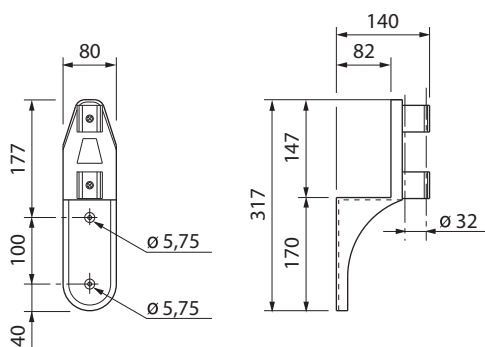

CESTELLO PORTA ACCESSORI DA 10 PEZZI			
Per riporre il tubo e i diversi accessori in modo ordinato			
Articolo	Colore	Materiale	Imballo Pz.
<b>7041.0</b>	Antracite	Plastica	1

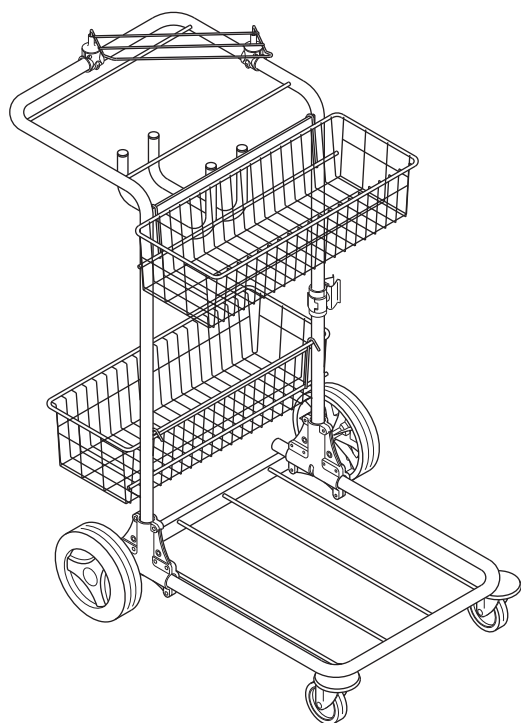
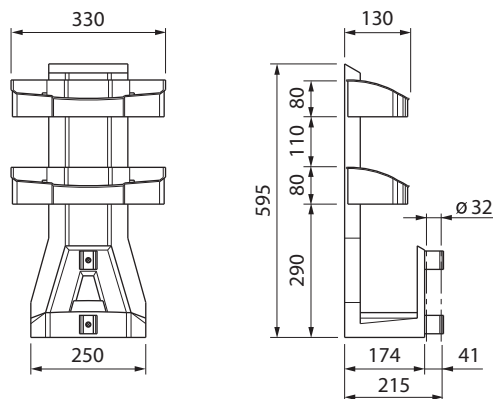

CARRELLO PORTA ACCESSORI			
Per riporre e trasportare il tubo e i diversi accessori			
Articolo	Colore	Materiale	Imballo Pz.
<b>7041.2</b>	Acciaio	Metallo	1

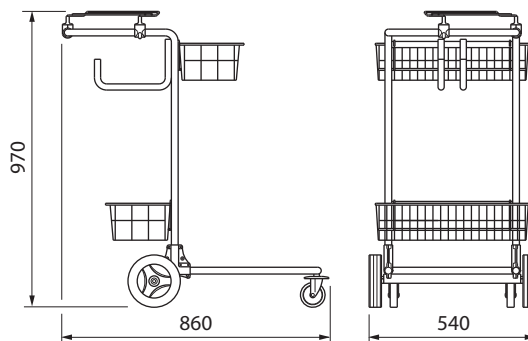

	TUBO FLESSIBILE SFUSO Ø 40 LUNGHEZZA 10 m			
	Matassa di tubo flessibile senza imbocchi			
	Articolo	Colore	Materiale	Imballo Pz.
	<b>7037.2</b>	Nero	Plastica	1

	SPAZZOLA CON SETOLE PER SPOLVERARE Ø 40			
	Spazzola per spolverare			
	Articolo	Colore	Materiale	Imballo Pz.
	<b>7047.3</b>	Nero	Plastica	1

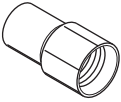
	RACCORDO TUBO FLESSIBILE-IMPUGNATURA Ø 40			
	Impugnatura tubo flessibile, su cui innestare gli accessori			
	Articolo	Colore	Materiale	Imballo Pz.
	<b>7038.1</b>	Nero	Plastica	1

	LANCIA PER ANGOLI Ø 40			
	Accessorio a becco fine per aspirare nei punti difficili			
	Articolo	Colore	Materiale	Imballo Pz.
	<b>7047.4</b>	Nero	Plastica	1

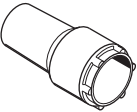
	RACCORDO GIREVOLE TUBO-PRESA Ø 40			
	Imbocco tubo flessibile/presa aspirante			
	Articolo	Colore	Materiale	Imballo Pz.
	<b>7038.2</b>	Nero	Plastica	1

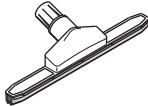
	SPAZZOLA PER LIQUIDI Ø 40			
	Spazzola per pavimenti senza setole, con spatola			
	Articolo	Colore	Materiale	Imballo Pz.
	<b>7033.8</b>	Nero	Plastica	1

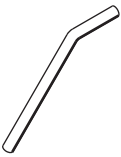
	RACCORDO CURVO CROMATO PER PROLUNGA (superiore) Ø 40			
	Bastone di prolunga accessori (parte superiore)			
	Articolo	Colore	Materiale	Imballo Pz.
	<b>7039.21</b>	Acciaio	Metallo	1

	SPAZZOLA CON SETOLE PER PAVIMENTO 48 cm, Ø 40			
	Spazzola adatta per tutte le superfici			
	Articolo	Colore	Materiale	Imballo Pz.
	<b>7047.2</b>	Nero	Plastica	1

	RACCORDO CURVO CROMATO PER PROLUNGA (inferiore) Ø 40			
	Bastone di prolunga accessori (parte inferiore)			
	Articolo	Colore	Materiale	Imballo Pz.
	<b>7039.22</b>	Acciaio	Metallo	1

## SEPARATORI SPECIALI PER PULIZIA

Ø 32

I separatori speciali per pulizia sono accessori da abbinare all'impianto: si utilizzano ogni volta che si devono aspirare liquidi o cenere che non debbano entrare nella tubazione d'impianto d'aspirazione. Dotati di rotelle per la movimentazione consentono facili e veloci operazioni di spostamento e svuotamento.

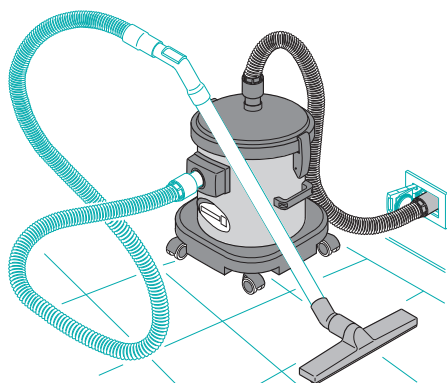
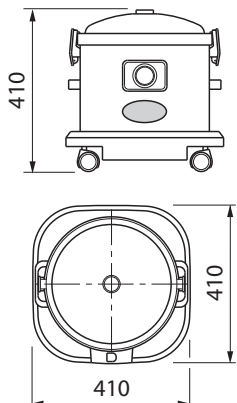

DOTAZIONE  
- tubo flessibile Ø 32 per  
connessione a impianto  
- spazzola per liquidi

### SEPARATORE LIQUIDI SU ROTELLE COMPLETO DI ACCESSORI

Articolo	Colore	Materiale	Imballo Pz.
<b>7033.0</b>	Grigio	Plastica	1

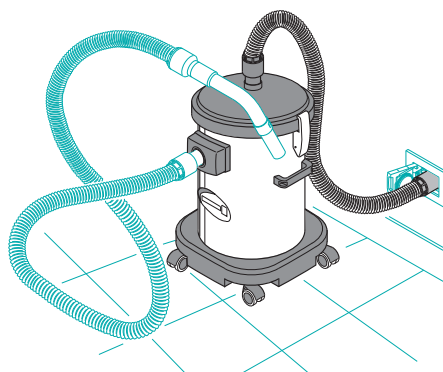
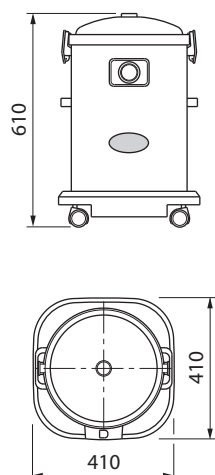

DOTAZIONE  
- tubo flessibile Ø 32 per  
connessione a impianto

### SEPARATORE ASPIRACENERE IN METALLO SU ROTELLE

Articolo	Colore	Materiale	Imballo Pz.
<b>7033.7</b>	Acciaio	Metallo	1



## ACCESSORI AVVOLGITUBO

Gli accessori avvolgitubo garantiscono maneggevolezza nella pulizia degli ambienti industriali, grazie alla possibilità di non dover trasportare la tubazione flessibile.

Inoltre il lavoro viene facilitato dal fatto che è possibile utilizzare solo la lunghezza del tubo necessaria. Tutti gli avvolgitubo vengono forniti con tubazione flessibile installata.

### AVVOLGITUBO CARRELLATO

Il carrello avvolgitubo è dotato di ripiano porta accessori, per facilitare tutte le operazioni di trasporto materiale ed avere sempre a portata di mano tutti gli accessori per le pulizie. L'allacciamento alla rete tubiera avviene attraverso una qualsiasi presa aspirante dell'impianto di aspirazione.

ARTICOLO	TUBO FLESSIBILE mm	CONTATTO ACCENSIONE	ATTACCO A IMPIANTO mm	IMBALLO PZ.
7041.3	Ø 32	NO	Ø 32	1
7041.4	Ø 40	NO	Ø 40	1

### DIMENSIONI DI INGOMBRO E UTILIZZO

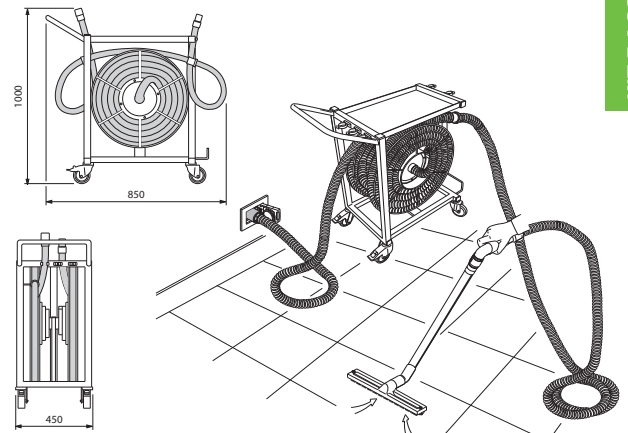

### AVVOLGITUBO A PARETE

L'avvolgitubo a parete è dotato di contatto elettrico di accensione e di riavvolgimento automatico del tubo flessibile. La connessione elettrica avviene attraverso l'allacciamento alla linea micro dell'impianto, come una semplice presa aspirante. La connessione alla rete tubiera non necessita di particolari prese, ma avviene direttamente con il fissaggio di una tubazione flessibile di raccordo Ø 50 sulla tubazione della rete tubiera (Ø 50). La movimentazione del braccio guida e lo svolgimento relativo del tubo avvierà la centrale aspirante, mentre lo spegnimento del tubo avverrà a lavoro terminato tramite riavvolgimento del tubo stesso a raggiungimento del braccio in posizione "chiusa".



### DIMENSIONI DI INGOMBRO

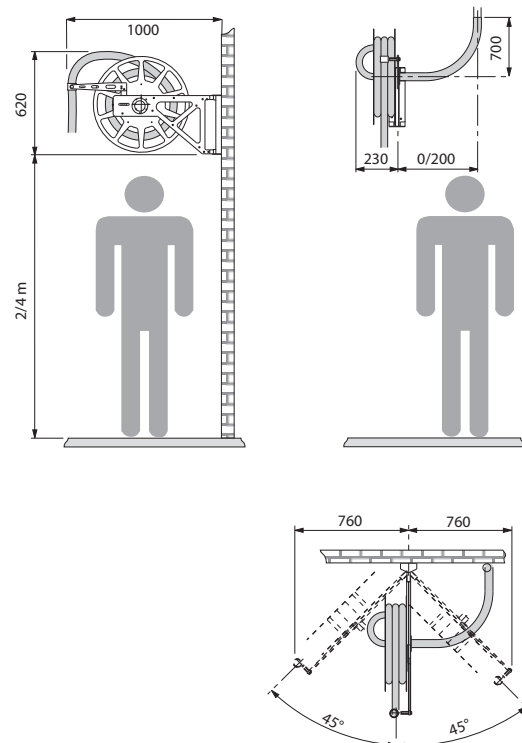

ARTICOLO	TUBO FLESSIBILE mm	CONTATTO ACCENSIONE	ATTACCO A IMPIANTO mm	LUNGHEZZA SVOLGIBILE m	IMBALLO PZ.
7041.5	Ø 32	SI	Ø 50	10,5	1
7041.6	Ø 40	SI	Ø 50	10	1